

ZANUSSI

Gebruiksaan-
wijzing

Condensdroger



ZTK120

Hartelijk dank voor het kiezen voor onze apparatuur

Wij wensen u veel plezier met uw nieuwe apparaat en we hopen dat u ons merk opnieuw zult kiezen bij de aanschaf van andere huishoudelijke apparatuur.

Lees deze gebruiksaanwijzing zorgvuldig door en houdt deze altijd als hulp bij de hand tijdens de levenscyclus van het apparaat. Deze gebruiksaanwijzingen dienen te worden meegeleverd aan een eventuele volgende eigenaar van dit apparaat.

De symbolen die u in sommige paragrafen van dit boekje tegenkomt hebben de volgende betekenis:



De waarschuwingsdriehoek benadrukt informatie die met name belangrijk is voor uw veiligheid of voor de juiste werking van het apparaat.



De met dit symbool gemarkeerde informatie verschaft extra aanwijzingen en praktische tips over het gebruik van het apparaat.



Tips en informatie over economisch en milieuvriendelijk gebruik van de machine zijn gemarkeerd met dit symbool.

Inhoud

Belangrijke veiligheidsinformatie.	3	Technische gegevens	19
Beschrijving van het apparaat.	6	Verbruikswaarden.	20
Bedieningspaneel.	7	Afvalverwerking.	21
Droogprogramma's.	8	Installatie.	22
Tips voor het drogen.	9	Garantie/serviceafdeling.	24
Voor het eerste gebruik.	9	Adres service-afdeling.	27
Wasgoed drogen.	11	Europese Garantie.	28
Onderhoud en reiniging.	14		
Het oplossen van problemen.	17		

Belangrijke veiligheidsinformatie

⚠ In het belang van uw veiligheid en om een correct gebruik te kunnen waarborgen is het van belang dat u, alvorens het apparaat te installeren en in gebruik te nemen, deze gebruiksaanwijzing, inclusief de tips en waarschuwingen, grondig doorleest. Om onnodige vergissingen en ongevallen te voorkomen is het belangrijk ervoor te zorgen dat alle mensen die het apparaat gebruiken, volledig bekend zijn met de werking ervan en de veiligheidsvoorzieningen. Bewaar deze instructies en zorg ervoor dat zij bij het apparaat blijven als het wordt verplaatst of verkocht, zodat iedereen die het apparaat gedurende zijn hele levensduur gebruikt naar behoren is geïnformeerd over het gebruik en de veiligheid van het apparaat.

Algemene veiligheid

- Het is gevaarlijk om de specificaties te wijzigen of om te proberen op enigerlei wijze veranderingen aan te brengen aan dit apparaat.
- Dit apparaat is niet bedoeld voor gebruik door personen (waaronder begrepen kinderen) met verminderde fysieke, zintuiglijke gesteldheid of een gebrek aan ervaring en kennis, tenzij dit onder toezicht gebeurt van een voor hun veiligheid verantwoordelijke persoon of tenzij zij van een dergelijke persoon instructie hebben ontvangen over het gebruik van het apparaat.
- Zorg ervoor dat kleine huisdieren niet in de trommel klimmen. Controleer om dit te voorkomen de trommel vóór gebruik.
- Voorwerpen als munten, veiligheidsspelden, spijkers, schroeven, stenen of andere harde, scherpe materialen kunnen grote schade aan het apparaat toebrengen en dienen niet in het apparaat terecht te komen.
- Om brandgevaar te voorkomen door te lang drogen, dient het apparaat niet gebruikt te worden om de volgende voorwerpen te drogen: Kussens, gewatteerde dekens en dergelijke (deze voorwerpen zorgen voor ophoping van hitte).
- Artikelen van schuimrubber (latexschuim), douchemutsjes, waterdichte kleding, artikelen met een rubberbinnenkant en kleding of kussens met vulling van schuimrubber dienen niet in de wasdroger te worden gedroogd.
- Het apparaat dient na gebruik, bij reiniging en bij onderhoud altijd afgesloten te worden van stroomvoorziening.
- Probeer onder geen enkele omstandigheid zelf de machine te repareren. Reparaties uitgevoerd door ondeskundigen kunnen lichamelijk letsel of ernstige schade aan de machine veroorzaken. Neem contact op met met een Klantenservice bij u in de buurt. Vraag altijd om originele vervangingsonderdelen.
- Artikelen die zijn bevuild met stoffen als spijsolie, aceton, benzine, petroleum, vlekkenverwijderaars, terpentine, boenwas en boenwasverwijderaars dienen alvorens in de droogtrommel te worden gedroogd, te worden gewassen in heet water met een extra hoeveelheid wasmiddel.
- **Explosiegevaar:** Droog nooit voorwerpen in

de wasdroger die in aanraking zijn geweest met ontvlambare oplosmiddelen (petroleum, spiritus, producten voor chemische reiniging en dergelijke). Daar deze bestanddelen vluchtig zijn, kunnen ze een explosie veroorzaken. Droog alleen voorwerpen in de wasdroger die met water gewassen zijn.

- **Brandgevaar:** Artikelen met vlekken of stoffen die doordrenkt zijn met plantaardige of bakolie vormen een gevaar voor brand en dienen niet in de wasdroger geplaatst te worden.
- Als u uw was met vlekkenverwijderaar heeft gewassen, moet u een extra spoelcyclus uitvoeren voordat u uw was in de wasdroger laadt.
- Zorg ervoor dat er geen aanstekers of lucifers in de zakken zijn achtergebleven van kleding die in de wasdroger geladen wordt

⚠ WAARSCHUWING!

Stop een wasdroger nooit voor het einde van een droogcyclus, tenzij alle artikelen snel uit de trommel verwijderd en uitgehangen worden, zodat de hitte wordt verdreven.

BRANDGEVAAR!

Installatie

- Dit apparaat is zwaar. Wees voorzichtig als u het apparaat verplaatst.
- Controleer bij het uitpakken van het apparaat of dit niet is beschadigd. Gebruik het apparaat bij twijfel niet en neem

contact op met ELECTROLUX SERVICE.

- Alle verpakkingsmaterialen en transportbouten moeten vóór het gebruik worden verwijderd. Als dit wordt nagelaten kan dit ernstige schade aan het product en andere eigendommen tot gevolg hebben. Zie het desbetreffende hoofdstuk in de gebruiksaanwijzing.
- Het laatste deel van een droogcyclus vindt plaats zonder warmte (koelcyclus) om ervoor te zorgen dat de artikelen uiteindelijk een temperatuur hebben waarbij gegarandeerd is dat de artikelen niet worden beschadigd.
- Eventuele voor de installatie van het apparaat noodzakelijke elektrotechnische werkzaamheden, moeten worden uitgevoerd door een gekwalificeerde electricien of competent persoon.
- Er moet voor gezorgd worden dat het apparaat niet op het aansluitsnoer komt te staan.
- Als het apparaat op een tapijtvloer wordt geplaatst, dient de hoogte van de stelvoetjes te worden aangepast om de lucht toch goed te kunnen laten circuleren.
- Controleer na installatie van het apparaat of dit niet op het aansluitsnoer drukt of staat.
- Als de wasdroger bovenop een wasmachine wordt geplaatst, is het noodzakelijk de stapelkit te gebruiken (optionele accessoire).

Gebruik

- Dit apparaat is bestemd voor huishoudelijk gebruik. Het is niet toegestaan het apparaat te gebruiken voor andere doeleinden dan waarvoor het is bestemd.
- Was in de machine alleen textiel dat geschikt is voor machinaal drogen. Volg de

instructies op het wasvoorschrift in de kleding.

- Droog geen ongewassen artikelen in de wasdroger.
- Laad het apparaat niet te vol. Zie het desbetreffende hoofdstuk in de gebruiksaanwijzing.
- Kleding die druipnat is mag niet in de droger worden geplaatst.
- Kledingstukken die in aanraking zijn geweest met vluchtige aardolieproducten dienen niet in de wasdroger gedroogd te worden. Als vluchtige reinigingsvloeistoffen worden gebruikt, dient u ervoor te zorgen dat de vloeistof uit het kledingstuk is verwijderd voordat u het in de machine doet.
- Trek de stekker nooit aan het snoer uit het stopcontact; maar aan de stekker zelf.
- Gebruik de wasdroger nooit als het elektrische snoer, het bedieningspaneel, het bovenblad of de sokkel beschadigd zijn, zodat de binnenkant van de wasmachine toegankelijk is.
- Wasverzachters of soortgelijke producten dienen te worden gebruikt zoals gespecificeerd in de wasverzachterinstructies.

Veiligheid van kinderen

- Deze machine is niet bedoeld voor gebruik door jonge kinderen of verstandelijk gehandicapten zonder toezicht.
- Houd kinderen uit de buurt om te voorkomen dat ze met het apparaat gaan spelen.
- De verpakkingsmaterialen (bijv. plastic folie, polystyreen) kunnen een gevaar opleveren voor kinderen - verstikkingsgevaar! Houd deze materialen buiten het bereik van

kinderen.

- Berg alle wasmiddelen op een veilige plaats, buiten het bereik van kinderen, op.
- Zorg ervoor dat kinderen of huisdieren niet in de trommel kunnen klimmen.

Beschrijving van het apparaat

- 1 Bedieningspaneel
- 2 Stoffilters
- 3 Typeplaatje
- 4 Condensoreenheid
- 5 Waterreservoir
- 6 Verstelbare voetjes

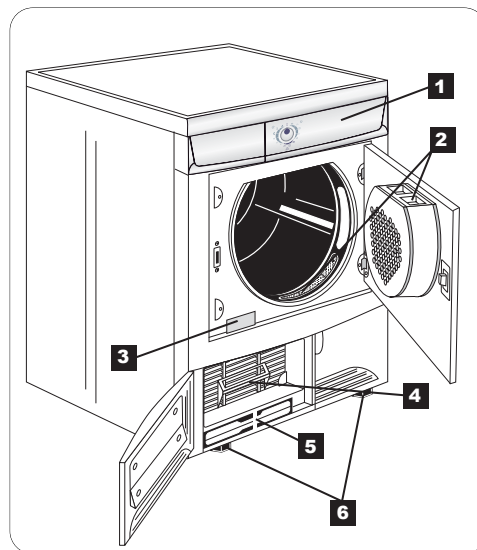

Bedieningspaneel

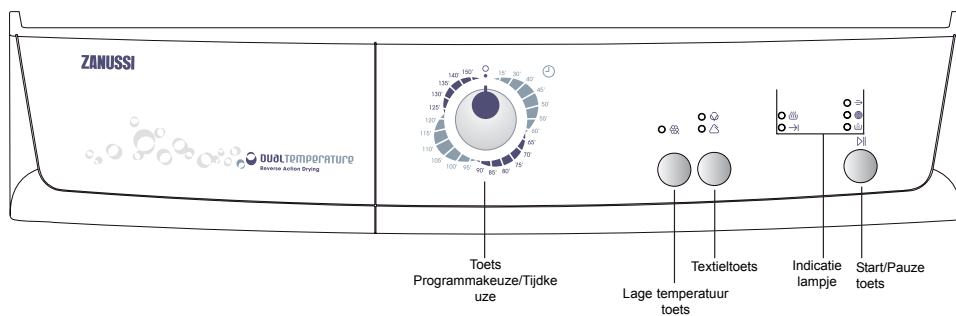

Tijdkeuzeknop

Hiermee kan tijdgestuurd drogen worden geselecteerd. Zet de keuzeknop op de gewenste tijd.

Toets lage temperatuur

Als deze toets wordt ingedrukt vindt het drogen plaats bij een lagere temperatuur ten behoeve van tere artikelen.

Textieltoets

U kunt twee verschillende opties selecteren:

- **Katoenprogramma:** Deze optie wordt gebruikt bij katoen,
- **Synthetica (kreukherstellend):** Deze optie wordt gebruikt bij synthetische of extreem delicate artikelen.

Indicatielampjes

- Droogprogramma 
- Einde programma 
- Reiniging condensor 
- Lampje reiniging filter 
- Waterreservoir vol 

Toets Start/Pauze

Druk op deze toets om de droger te starten nadat u het programma en de gewenste opties hebt geselecteerd.

Droogprogramma's

Programma	Max. belading 1 kg	Soort wasgoed	Opties	Beschrijving van het programma
 Tijd	6	Katoen	Textiel • Synthetica • Katoen • Fijne was	Als het programma TIJD is geselecteerd, kan een programmaduur van 15 minuten tot 150 minuten worden ingesteld in stappen van 5 of 10 minuten. Droogt dik of meerlaags textiel, bijv. badstof voorwerpen.
	3	Synthetica (kreukherstellend)		

Voor het eerste gebruik

Zorg ervoor dat de elektrische aansluiting voldoet aan de installatie-instructies.

- Verwijder het polystyreenblok en evt. andere materialen uit de trommel.
- Voordat u uw trommeldroger voor het eerst in gebruik neemt adviseren wij u een paar vochtige doeken in het apparaat te plaatsen en deze gedurende 30 minuten te drogen.

Er kan stof in een splinternieuwe trommeldroger zitten.

Tips voor het drogen

Voordat u de was in de trommeldroger laadt droog de volgende items nooit machinaal: Bijzonder tere voorwerpen zoals vitrage, wol, zijde, textiel met metalen versiering, nylon kousen, omvangrijke materialen zoals anoraks, dekens, donsdekbedden, slaapzakken, donsspreien en enige andere voorwerpen met schuimrubber of materialen die lijken op schuimrubber.

- U dient altijd de wasvoorschriften op de etiketten in de kledingstukken na te leven:



mag in de trommeldroger



normaal drogen (hoge temperaturen)



voorzichtig drogen (lage temperaturen)



niet geschikt voor de trommeldroger

- Sluit kussenslopen en hoezen met sluitingen ter voorkoming dat kleine voorwerpen erin vast kunnen komen te zitten. Sluit drukknopen, ritsen en haakjes en maak riemen en lussen vast.
- Sorteert de was afhankelijk van het soort en het niveau van drogen dat is vereist.
- Droog de was niet te lang, dan voorkomt u kreuken en het bespaart energie.
- Vermijd het drogen van donkere kleding met licht gekleurde pluizige voorwerpen als handdoeken, want donkere kleding kan dan pluis aantrekken.
- De was moet grondig gecentrifugeerd zijn voordat deze in de trommeldroger kan.
- Strijkvrije kledingstukken, bijv. overhemden, moeten ook kort worden voorgecentrifugeerd voordat u ze droogt (afhankelijk van het kreukherstel ong. 30 seconden of met behulp van het speciale korte centrifugeerprogramma van uw wasmachine).
- Gebreid textiel (gebreid ondergoed) kan enigszins krimpen tijdens het drogen. Droog dit soort voorwerpen niet te lang. Het is raadzaam met krimpen rekening te houden wanneer u de maat voor een nieuwe aankoop van een kledingstuk selecteert.
- U kunt ook gesteven voorwerpen in uw trommeldroger doen. Hierbij dient u het programma "strijkdroog" te kiezen om het gewenste gesteven effect te verkrijgen". Om eventuele stijfselresten te verwijderen dient u de binnenkant van de trommel na het drogen schoon te wrijven met een vochtige doek waarna u deze dient droog te wrijven.
- Om statische lading na het drogen te voorkomen gebruikt u een wasverzachter in de wasmachine of een speciaal voor trommeldrogers verkrijgbare wasverzachter.
- Verwijder de was wanneer de droger klaar is

met drogen.

- Als afzonderlijke artikelen na afloop van het drogen nog vochtig zijn, stel dan een korte nadroogtijd van minstens 30 minuten in. Dit is in het bijzonder noodzakelijk voor meerlaagse voorwerpen (bijv. boorden, zakken, etc.).

Zorg ervoor dat er geen metalen voorwerpen in het wasgoed achterblijven (bijv. haarspeldjes, veiligheidsspelden, spelden).

Knoop kussenslopen dicht, sluit ritsen, haakjes en drukknoepen. Bind ceinturen of lange riemen vast.

Om te voorkomen dat was verstrikt raakt: sluit ritsen, knoop dekbedovertrekken dicht en sluit losse riemen of strikken (bijv. van schorten). Keer voorwerpen met dubbellaagse weefsels binnenstebuiten (bijv. met katoen afgewerkte anoraks, de katoenlaag dient aan de buitenkant te zitten). Deze weefsels drogen dan beter.

Maximale belading

De aanbevolen belading is te vinden op de programmakaarten.

Algemene regels:

Katoen, linnen: trommel vol maar niet volgepropt;

Synthetica (kreukherstellend): trommel niet meer dan half vol;

Fijne was en wol: trommel niet meer dan een derde gevuld.

Probeer tot de maximale capaciteit van de machine te beladen omdat kleine beladingen niet spaarzaam zijn.

Het gewicht van wasgoed

De volgende gewichten zijn een indicatie:

badjas	1200 gram
servet	100 gram
sprei	700 g
laken	500 g
kussensloop	200 g
tafelkleed	250 g
handdoek	200 g
theedoek	100 g
nachtjapon	200 g
dameslingerie	100 g
overhemd	600 g
herenshirt	200 g
herenpyjama's	500 g
bloes	100 g
herenondergoed	100 g

Wasgoed drogen

Wasgoed in de machine doen

Het apparaat aansluiten. De deur openen (zie foto).

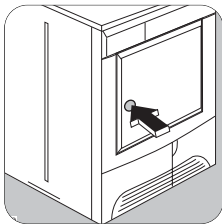

Doe het wasgoed stuk voor stuk in de trommel; schud het eerst zo goed mogelijk uit. Sluit de vuldeur. Controleer of het wasgoed niet vast komt te zitten tussen de deur en het filter.



Kies het gewenste programma

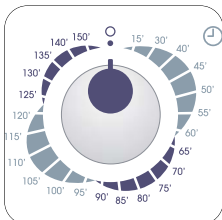

Draai de programmakeuzeknop op het gewenste programma. Het lampje Start/Pauze begint te knipperen.

De programmakiezer is verdeeld in de volgende segmenten:

- Tijd ⌚

Hiermee kunt u tijdgestuurd drogen. Zet de keuzeknop op de gewenste tijd.

De programmakiezer kan met de klok mee worden gedraaid. De lampjes Drogen en Einde gaan aan.

Aan het einde van het programma moet de programmakeuzeknop op stand O worden gezet om de machine uit te schakelen.

Belangrijk!

Als u de programmakiezer op een ander programma zet als de machine in werking is, beginnen de lampjes van het programmaverloop te knipperen. De machine zal het nieuwe geselecteerde programma niet uitvoeren.

Programma-optieknoppen
Afhankelijk van het

programma kunnen er verschillende functies worden gecombineerd. Deze functies moeten worden geselecteerd nadat u het gewenste programma hebt gekozen en voordat u op de toets Start/Pauze drukt. Als deze toetsen worden ingedrukt, gaan de corresponderende controlelampjes branden. Als zij opnieuw worden ingedrukt, gaan de controlelampjes uit.

Fijne was 🌸

Als deze toets wordt ingedrukt vindt het

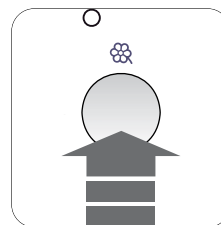

drogen plaats bij een lagere temperatuur ten behoeve van tere artikelen.

Het corresponderende controlelampje licht op. Deze optie kan ook worden gebruikt voor tijdgestuurd drogen. FIJNE WAS is alleen geschikt voor gebruik

bij ladingen tot 3 kg! Als het programma is afgelopen brandt het controlelampje Einde.

Selecteer de toets

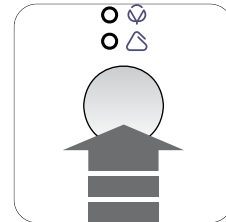

Textiel

Druk herhaaldelijk op de toets Textiel om de gewenste optie te selecteren. Het desbetreffende lampje licht op. U kunt twee verschillende opties selecteren:

Katoenprogramma 🌻: te gebruiken voor katoen. Als het programma is afgelopen, brandt het controlelampje Einde.

Synthetica (krekherstellend) △ te gebruiken voor synthetische en extreem delicate artikelen.

Als het programma is afgelopen brandt het controlelampje Einde →1.

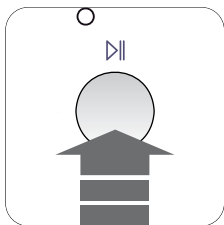
Start/Pauze 

Druk op deze toets om de droger te starten nadat u het programma en de gewenste opties hebt geselecteerd. Het desbetreffende lampje stopt met knipperen. Als de programmakiezer in een andere stand wordt gezet als de machine in bedrijf is, klinkt de zoemer en beginnen de controlelampjes van de programmafase te knipperen. De trommel draait afwisselend in beide richtingen tijdens het drogen.

Alle droogprogramma's eindigen met een afkoelfase van 10 minuten (het lampje Afkoelen is aan). Na deze fase kunt u het wasgoed verwijderen.

Het display toont het symbool Fijne was  en  en  lichten op en de zoemer klinkt.

Als de vuldeur van het apparaat of het kleine deurtje onderaan

geopend worden terwijl het programma in bedrijf is, moet opnieuw op deze knop gedrukt worden nadat de deur gesloten is om het programma te herstarten vanaf het punt waar het werd onderbroken. Deze knop moet ook worden losgelaten na een stroomstoring of na het opnieuw inbrengen van het waterreservoir, als deze is geleegd in het midden van een programma na het oplichten van lampje .

In beide gevallen knippert het lampje van de Start/Pauze  toets om u eraan te herinneren dat de startknop opnieuw ingedrukt moet worden.

Indicatielampjes

Deze lampjes geven de volgende functies aan:

- **Drooglampje** 

Dit lampje geeft aan dat het apparaat zich in de droogfase bevindt.

- **Einde programma-lampje** 

Dit lampje is aan, aan het einde van de afkoelfase, tijdens de anti-

kreukfase en aan het einde van het programma.

- **Waterreservoir vollampje** 

Dit lampje geeft aan dat het apparaat zich in de droogfase bevindt. Dit lampje licht op aan het einde van het programma om u eraan te herinneren dat het waterreservoir geleegd moet worden. Als dit lampje oplicht tijdens een programma, betekent dit dat het waterreservoir vol is. De zoemer gaat af, het programma stopt en het lampje van de Start/Pauze- toets knippert. Dit lampje licht ook op wanneer het waterreservoir niet correct geplaatst is.

- **Reiniging filter** 

Dit lampje licht op aan het einde van het programma om u eraan te herinneren dat de filters moeten worden gereinigd.

- **Reiniging condensor** 

Dit lampje licht iedere 80 cycli op

om u eraan te herinneren dat de condensor gereinigd moet worden.

Een programma annuleren

Draai de programmakiezer op "O" om een lopend programma te annuleren. U kunt nu een nieuw programma selecteren.

Aan het einde van het programma

Als het wasgoed niet wordt verwijderd aan het einde van de cyclus, gaat de droger een anti-kreukfase in (duur: 30 minuten maximaal).

Als u het wasgoed niet verwijdert, zal de droger automatisch stoppen aan het einde van de anti-kreukfase. Lampjes Einde/Anti-kreuk , en  blijven branden en de zoemer klinkt gedurende 2 minuten.

Zet de programmakiezer op stand "O" om de machine uit te schakelen. Verwijder het wasgoed uit de trommel en controleer goed of de trommel helemaal leeg is.

Als u niet van plan bent om nog een was te doen, sluit dan de

waterkraan. Laat de deur open staan om de vorming van schimmel en onaangename luchtjes te voorkomen.

Zet de tijdkeuzeknop op "0"; alle lampjes gaan uit. Het apparaat is uitgeschakeld.

De trommel legen.

Als u de vuldeur opent en dan weer sluit voordat u de programmakeuzeknop op "0" draait, gaan alle lampjes die horen bij de fases waaruit het programma is opgebouwd, aan.

Na ieder gebruik

- Moeten de filters gereinigd worden.
- Moet het waterreservoir geleegd worden.

Het programma wijzigen

Om het lopende programma te wijzigen moet dit eerst worden geannuleerd door de programmakeuzeknop op "0" te draaien". Selecteer het nieuwe programma en druk op de Startknop.

Onderhoud en reiniging

Belangrijk:

U moet het apparaat LOSKOPPELEN van de elektrische voeding, voordat u welke reinigings- of onderhoudswerkzaamheden dan ook kunt uitvoeren.

Externe reiniging

Gebruik alleen water en zeep en droog grondig af.

Belangrijk: gebruik geen spiritus, verdunningsmiddelen of dergelijke producten.

De deur reinigen

Reinig periodiek de binnenkant van de deur om enige pluizen uit de dichtingen rond het filter te verwijderen. Zorgvuldig reinigen zorgt voor een correcte manier van drogen.

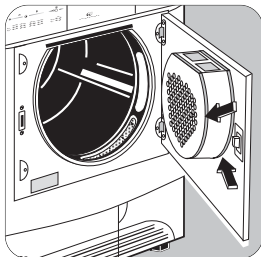

De filters reinigen

Uw trommeldroger kan alleen goed werken als de filters schoon zijn.

De filters verzamelen al het pluiz dat tijdens het drogen vrijkomt en moeten daarom gereinigd worden aan het einde van ieder programma, voordat de was wordt verwijderd, met een vochtige doek. Het lampje brandt om u eraan te herinneren dat dit gedaan moet worden.

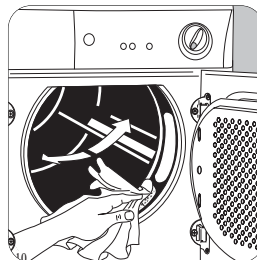

Het filter aan de binnenkant van de deur moet verwijderd worden voor reiniging.

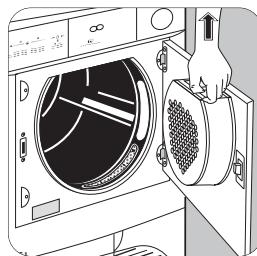

Schrik niet van de hoeveelheid stof. Dit komt niet door buitensporige slijtage veroorzaakt door de trommeldroger.

Alle textiel verliest pluiz tijdens het drogen maar dit gaat gewoonlijk ongezien op in de lucht. In een trommeldroger wordt het simpelweg opgevangen door het filter.

Na een tijdje vormt zich een wittige waas op de filters veroorzaakt door resten van wasmiddelen op het wasgoed. Wanneer dit gebeurt dienen de filters gereinigd te worden met warm water en een borstel. Verwijder het filter aan de binnenkant van de deur zoals op de foto (deze kan worden geplaatst met het vleugeltje naar links of naar rechts).

ZANUSSI



⚠ Belangrijk:

Gebruik het apparaat niet zonder filters.

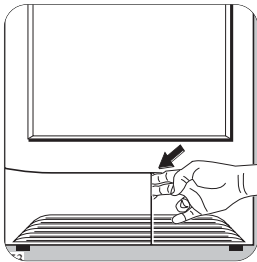

De condensoreenheid reinigen

Reinig de condensor wanneer het lampje ⇒ gaat branden.

De condensor bevindt zich onderaan het apparaat achter een klein deurtje. Om het deurtje te openen moet de toets worden ingedrukt zoals op het plaatje. Tijdens de droogcyclus of aan het einde ervan is het normaal dat er water aanwezig is op het oppervlak van de condensor invoeging.

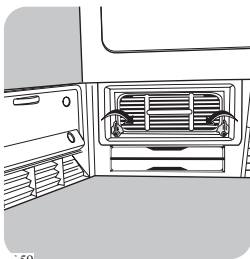

Om de condensor te verwijderen moeten de twee rode bevestigingsschijfjes naar beneden gedraaid worden en kan de condensoreenheid verwijderd worden door deze bij de handgreep vast te

houden.

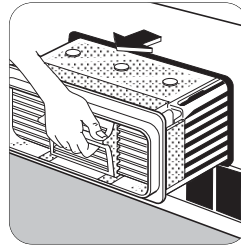

Reinig de condensoreenheid en spoel deze zindelijk af onder de douche. Reinig ook de buitenkant en verwijder alle pluis. Reinig de rubber pakking rond de condensorbehuizing en aan de binnenkant van het deurtje met een vochtige doek.

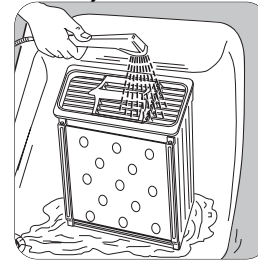

⚠ Belangrijk:

Gebruik geen puntige voorwerpen of gereedschappen om de ruimten tussen de plaatjes te reinigen, omdat dit de condensor kan beschadigen en waterdoorlatend kan maken. Zet de condensor vast, draai de rode schijfjes naar boven en sluit de deur.

⚠ Belangrijk:

Gebruik dit apparaat niet als de condensor niet is vastgezet.

Het waterreservoir legen

Water dat uit wasgoed komt condenseert in de machine en wordt opgevangen in een reservoir. Het reservoir moet na iedere droogcyclus geleegd worden om een doeltreffende functionering te

verzekerden voor de volgende keer dat de machine wordt gebruikt. Het controlelampje  herinnert u eraan dat dit moet gebeuren.

Ga als volgt te werk:

- Open de kleine deur onderaan de behuizing
- Draai de gele schijf naar boven
- Trek het reservoir naar buiten
- Open het deksel en laat het water eruit lopen
- Sluit het deksel en plaats het reservoir op correcte wijze terug
- Duw ertegen tot het klikt en draai de gele schijf omlaag om deze strak te sluiten.
- Sluit het deurtje en druk opnieuw op de START/PAUZE  toets opdat het programma verder kan.

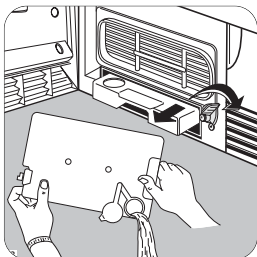

Het reservoir moet op de juiste wijze op zijn plaats worden gezet.

Nadat u het reservoir geleegd en teruggeplaatst heeft moet de START/PAUZE-toets  opnieuw worden ingedrukt om het programma verder te laten gaan.

Handige tip: Het gecondenseerde water kan in een stoomstrijkijzer worden gebruikt of voor een accu , etc. In dit geval moet het gefilterd worden (bijv. via een koffiefilter).

Het luchtrooster reinigen

Verwijder met een stofzuiger het stof uit het luchtrooster aan de achterkant van het apparaat.

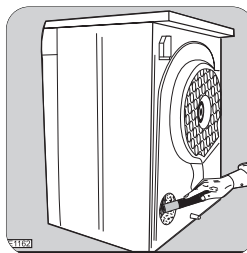

De trommel reinigen

Wanneer uw wasgoed niet de gewenste droogheid bereikt, met andere woorden, wanneer blijkt dat het of te droog of te vochtig is, adviseren wij u de binnenkant van de trommel te reinigen met een in azijn gedrenkte doek.

Hiermee verwijdert u de dunne was die zich in de trommel heeft gevormd (afkomstig van de restanten van wasmiddelen en verzachters die bij het wassen worden gebruikt en van kalk uit het water).



Het oplossen van problemen

Bepaalde problemen zijn het gevolg van een gebrek aan eenvoudig onderhoud of van onoplettendheid; dergelijke problemen kunnen zonder de hulp van een monteur gemakkelijk worden opgelost. Controleer eerst de hieronder staande checklist, voordat u contact opneemt met onze Klantenservice.

Tijdens het bedienen van de machine is het mogelijk dat het rode Start/Pauze  controlelampje knippert om aan te geven dat de machine niet werkt.

Druk, nadat het probleem is verholpen, op de Start/Pauze  toets om het programma opnieuw te starten.

Neem als het probleem ondanks alle controles aanhoudt, contact op met ELECTROLUX SERVICE.

Storing	Mogelijke oorzaken	Oplossing
Droger doet het niet.	<ul style="list-style-type: none"> • Stekker is niet in het stopcontact of de zekering werkt niet op de juiste manier. • De vuldeur staat open. • Heeft u op de Start/Pauze  toets gedrukt? 	<ul style="list-style-type: none"> • Steek de stekker in het stopcontact. Controleer de zekering in de zekeringskast (huishoudelijke installatie). • Sluit de vuldeur. • Druk opnieuw op de START/PAUZE  toets.
Droogresultaten niet naar tevredenheid.	<ul style="list-style-type: none"> • Verkeerde programma geselecteerd. • Pluisfilter verstopt. • Warmtewisselaar verstopt met pluis. • Onjuist volume wasgoed. • Ventilatiesleuven in het gebied van de sokkel afgedekt. • Restanten op binnenkant oppervlak trommel of trommelribbels. • Geleiding van water op installatieplaats verschilt van standaardinstellingen van machine. 	<ul style="list-style-type: none"> • Selecteer een ander programma wanneer u de volgende keer droogt (zie het hoofdstuk: "Programmaoverzicht"). • Het pluisfilter reinigen. • De warmtewisselaar reinigen. • Houd u aan de geadviseerde beladingsvolumes. • Zorg dat de ventilatiesleuven in het gebied van de sokkel niet zijn afgedekt. • Reinig het oppervlak aan de binnenkant van de trommel en de trommelribbels • Herprogrammeer de standaardinstelling voor de droogheidsgraad (zie het hoofdstuk "Programma-opties").
Vuldeur sluit niet.	<ul style="list-style-type: none"> • Zeef niet op zijn plaats en/of filter met grote mazen niet vastgezet op zijn plaats. 	<ul style="list-style-type: none"> • Installeer de zeven en/of klik de filter met grote mazen op zijn plaats.

Storing	Mogelijke oorzaken	Oplossing
Bij het drukken op een toets, gaat deze een paar keer knippen.	<ul style="list-style-type: none"> Wasbeveiliging. Na de start van het programma kan deze optie niet meer worden ingesteld. 	<ul style="list-style-type: none"> Zet de programmaknop op "0" Stel het programma opnieuw in
Droogcyclus eindigt kort nadat het programma start. EINDE lampje gaat aan. →	<ul style="list-style-type: none"> Niet voldoende wasgoed geladen of de geladen was is te droog voor het geselecteerde programma. 	<ul style="list-style-type: none"> Selecteer het programma Tijd
Programma inactief, waterreservoir vol, lampje brandt.	<ul style="list-style-type: none"> Condensatietank is vol. 	<ul style="list-style-type: none"> Leeg de condensatietank en start het programma met de START/PAUZE  toets.
De droogcyclus duurt ongewoon lang. Opmerking: Na ongeveer 5 uur stopt de droogcyclus automatisch (zie "Droogcyclus compleet")	<ul style="list-style-type: none"> Pluisfilter verstopt. Warmtewisselaar verstopt met pluis. FIJNE WAS-toets ingedrukt en laadvolume te groot. Laadvolume te groot. Wasgoed niet voldoende gecentrifugeerd. 	<ul style="list-style-type: none"> Het pluisfilter reinigen De warmtewisselaar reinigen. FIJNE WAS is alleen geschikt voor gebruik bij ladingen tot 3 kg! Verminder laadvolume. Wasgoed moet voldoende voorgecentrifugeerd zijn.

Als u het probleem niet kunt vinden of oplossen, neem dan contact op met onze Klantenservice. Noteer alvorens te bellen het model, serienummer en de aankoopdatum van de machine: de Klantenservice zal om deze informatie vragen.



Belangrijk:

Belangrijk: Als u de hulp van een monteur inroept voor een storing die voorkomt in de bovenstaande lijst of voor het repareren van een storing die het gevolg is van onjuist gebruik of onjuiste installatie, worden er kosten in rekening gebracht, ook tijdens de garantietermijn.

ZANUSSI

Technische gegevens

Technische gegevens		
Afmetingen	Breedte	60 cm
	Hoogte	85 cm
	Diepte	58 cm
Aansluitspanning - totale vermogen - zekering	Informatie over de elektrische aansluiting staat op het typeplaatje aan de binnenkant van de deur van het apparaat	
Diepte met vuldeur open		109 cm
Maximale belading	Katoen	6 kg
	Synthetica (kreukherstellend)	3 kg
Gebruik temperatuur		+ 5°C + 35°C

- CE** Dit apparaat voldoet aan de volgende EG-richtlijnen:
- 73/23/EEG van 19.02.1973 Laag Voltage Richtlijn
 - 89/336/EEG van 03.05.1989 EMC Richtlijn inclusief de geamendeerde richtlijn 92/31/EEG
 - 93/68/EEG van 22.07.1993 CE-Markeringsrichtlijn

Verbruikswaarden

Verbruikswaarden (*)			
Programma	Programmaduur (in minuten)	Energie verbruik (in kWh)	Toeren per minuut
Katoen kastroog ¹⁾	125	3,8	1000
Katoen kastroog ¹⁾	110	3,3	1400
Synthetica kastroog ²⁾	50	1,35	1200

Max. belading:

¹⁾ Katoen belading:

²⁾ Synthetica belading:

6 kg

3 kg

De verbruikswaarden zijn vastgesteld op basis van standaardcondities. Deze kunnen afwijken bij bediening van de machine in huishoudelijke omstandigheden.

Afvalverwerking

Verpakkingsmaterialen

De materialen gemerkt met dit symbool  zijn recyclebaar.

Dit betekent dat ze gerecycled kunnen worden als u ze netjes weggooit in de daarvoor bestemde containers.

Machine

Breng uw oude machine naar speciaal daarvoor bestemde inzamelpunten. Help het milieu een handje!

Oud apparaat

Het symbool  op het product of op de verpakking betekent dat dit product niet als huishoudelijk afval mag worden behandeld. In plaats daarvan moet het naar een inzamelpunt worden gebracht dat geschikt is voor het recycleren van elektrische en elektronische apparatuur. Door ervoor te zorgen dat dit product op correcte wijze wordt verwerkt helpt u potentiële negatieve gevolgen voor het milieu en de menselijke gezondheid te voorkomen, die anders veroorzaakt zouden kunnen worden door onjuiste afvalverwerking van dit product. Voor meer gedetailleerde informatie over het recycleren van dit product kunt u contact opnemen met de plaatselijke autoriteiten, de afvalverwerkingsdienst voor huishoudelijk afval of de winkel waar u dit product heeft aangeschaft.

Tips voor milieubescherming

Om energie te besparen en om het milieu te helpen beschermen, raden wij u aan de volgende tips ter harte te nemen:

- Probeer tot de maximale capaciteit van de machine te beladen omdat kleine beladingen niet spaarzaam zijn.
- Doe altijd goed gecentrifugeerd wasgoed in de trommeldroger. Hoe hoger het toerental, hoe lager het elektriciteitsverbruik en hoe korter de droogtijden.
- Droog de was niet te lang, dan voorkomt u kreuken en het bespaart energie. Selecteer het programma afhankelijk van het soort wasgoed en de gewenste droogheidsgraad.
- Om de maximale belading te gebruiken, wasgoed dat gedroogd moet worden om meteen op te bergen (kastdroog) kan samen met voorwerpen worden gedroogd die gestreken moeten worden. Om dit te doen moet het programma voor strijkdroog worden gekozen, verwijder de strijkdroge voorwerpen aan het einde van het programma en droog dan de rest van de belading verder.
- Reinig de filters regelmatig om te lange droogtijden en hoog elektriciteitsverbruik te vermijden.
- Ventileer de kamer goed. De kamertemperatuur mag de +35°C niet overschrijden tijdens het drogen.

Installatie

Uitpakken

Neem de polytheenverpakking met de polystyreenopvulling weg voordat u het apparaat in gebruik neemt. Haal de plakstrips uit de binnenkant van de machine op de trommel weg.

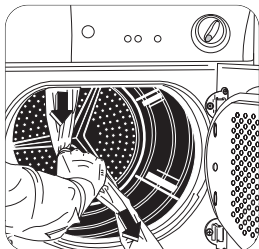

Als het apparaat verplaatst moet worden moet dit verticaal gebeuren.

Het apparaat mag niet worden geplaatst achter een afsluitbare deur, een schuifdeur of een deur met scharnieren aan de tegenovergestelde zijde als die van het apparaat.

Opstellen

Voor uw gemak wordt geadviseerd de machine dichtbij de wasmachine te plaatsen.

De trommeldroger moet op een schone plaats worden geïnstalleerd, waar geen vuilophoping kan plaatsvinden.

Lucht moet vrij kunnen circuleren rond het hele apparaat. Belemmer het voorste luchtrooster en het achterste luchtrooster niet.

Om trillingen en geluid tot een minimum te beperken wanneer de droger in gebruik is, moet deze op een stabiel horizontaal vlak geplaatst worden.

Zodra het apparaat op zijn definitieve plaats staat, dient gecontroleerd te worden of de droger wel helemaal horizontaal staat met behulp van een luchtbelwaterpas. Is dit niet het geval, stel dan de stelootjes af totdat dit wel het geval is.

De pootjes mogen nooit verwijderd worden. Belemmer de speling tussen het apparaat en de vloer niet met hoogpolig tapijt, houten strips of

dergelijke. Hierdoor kan er hitte worden opgebouwd die storing kan veroorzaken bij de bediening van dit apparaat.

Belangrijk

De hete lucht die door de trommeldroger wordt uitgestoten kan temperaturen bereiken tot 60°C. Het apparaat mag daarom niet geïnstalleerd worden op vloeren die niet bestendig zijn tegen hoge temperaturen. Bij het bedienen van de trommeldroger mag de kamertemperatuur niet lager liggen dan +5°C en niet hoger dan +35°C, omdat dit de prestaties van het apparaat in de weg kan staan.

Verbindingsset

Uw handelaar kan u een speciale verbindingsset leveren, waarmee u de droger veilig op een wasautomaat met een bovenbladdiepte tussen de 48 en 60 cm kunt plaatsen.

Lees de bij de set geleverde gebruiksaanwijzing zorgvuldig door.

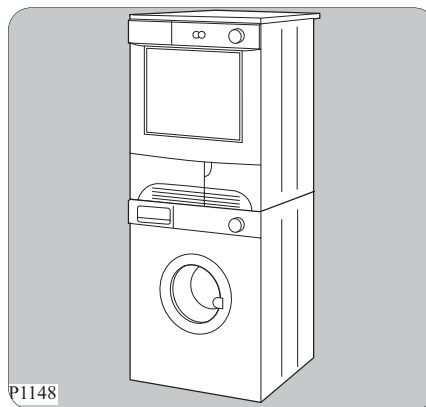

Deurdraairichting

Om het makkelijker te maken om het wasgoed in of uit te laden kan de deurdraairichting worden aangepast.

⚠ Belangrijk:

Omdraaien van de deur is niet mogelijk als na deze handeling het apparaat blijkt te zijn geïnstalleerd achter een deur met scharnieren aan de tegenovergestelde zijde als die van het apparaat.

Deze handeling moet worden uitgevoerd door gekwalificeerd personeel. Neem contact op met de dichtstbijzijnde klantenservice.

Elektrische aansluiting

Deze machine is ontworpen om te werken op 230 V, enkele fase, 50 Hz voeding. Controleer of de elektrische installatie in uw woning geschikt is voor het maximale vereiste vermogen (2,35 kW); houd hierbij rekening met andere apparaten die in gebruik zijn.

Sluit de machine aan op een gearde contactdoos, in overeenstemming met de huidige bedradingsvoorschriften.

⚠ Belangrijk:

De fabrikant kan niet aansprakelijk gesteld worden voor schade of letsel die voortkomt uit het niet opvolgen van bovengenoemde veiligheidsmaatregelen. Indien de voedingskabel moet worden vervangen, dan dient dit te gebeuren door onze Klantenservice.

⚠ Belangrijk:

Het aansluitsnoer moet toegankelijk zijn na het installeren van de machine.

Garantie/serviceafdeling

Nederland

Onze producten worden met de grootst mogelijke zorgvuldigheid geproduceerd. Desondanks kan het voorkomen dat er een defect optreedt. Onze servicedienst zal dit op verzoek herstellen, zowel binnen als buiten de garantietermijn. De levensduur van het product wordt daardoor niet negatief bedinvloed. Onderstaande garantievoorwaarden zijn gestoeld op de EU Richtlijn 99/44/EG en het Burgerlijk Wetboek. De daaruit voortvloeiende rechten blijven onverlet. Ook de garantieverplichtingen van de verkoper naar de eindgebruiker blijven onaangetaast. Voor dit product verlenen wij garantie volgens onderstaande voorwaarden:

1. Wij verhelpen kosteloos met inachtneming van de voorwaarden 2 tot en met 15 gebreken aan het product die zich openbaren binnen 24 maanden vanaf de datum van levering aan de eindgebruiker. In geval van professioneel of daarmee gelijk te stellen gebruik is de garantie beperkt tot 12 maanden. Voor tweedehands producten geldt eveneens een termijn van 12 maanden.
2. De garantieprestatie houdt in dat het product kosteloos wordt teruggebracht in de toestand die het had voor het defect optrad. Gebrekkige onderdelen worden hersteld of vervangen. Kosteloos vervangen onderdelen worden ons eigendom.
3. Het gebrek moet terstond gemeld worden om mogelijke verdere schade te voorkomen. De garantieaanspraak vervalt indien het gebrek niet binnen twee maanden na vaststelling is gemeld.
4. Voor een beroep op garantie dient het aankoopbewijs met aankoop- en/of leveringsdatum te worden overlegd. Bij ontbreken daarvan dient ander overtuigend bewijs te worden overlegd.
5. De garantie heeft geen betrekking op schade aan kwetsbare onderdelen, zoals (vitrokeramisch) glas, kunststof, rubber, die ontstaan is door onzorgvuldig gebruik.
6. De garantie heeft geen betrekking op kleine afwijkingen van de gestelde kwaliteit die voor de waarde en deugdelijkheid van het product onbeduidend zijn.
7. De garantie geldt evenmin voor schade veroorzaakt door:
 - chemische en elektrochemische inwerking van water,
 - abnormale milieuomstandigheden in het algemeen,
 - voor het product oneigenlijke bedrijfsomstandigheden,
 - contact met agressieve stoffen.
8. De garantie heeft geen betrekking op gebreken door transportschade die buiten onze verantwoordelijkheid is ontstaan, niet-vakkundige installatie of montage, verkeerd gebruik, gebrekkig onderhoud, of het niet in acht nemen van de gebruiks- of montageaanwijzingen.
9. Het recht op garantie vervalt wanneer het defect werd veroorzaakt door herstelling of ingrepen door derden die niet bevoegd of niet deskundig zijn, of wanneer het product voorzien werd van toebehoren of onderdelen die niet origineel zijn en daardoor een defect veroorzaken.
10. Producten die gemakkelijk kunnen worden vervoerd dienen te worden overhandigd aan of gezonden naar onze servicedienst. Herstelling ter plaatse kan slechts worden gevraagd voor grote of ingebouwde producten.
11. Indien het product zodanig is ingebouwd, ondergebouwd, opgehangen of geplaatst dat de benodigde tijd voor het in- en uitbouwen samen meer dan 30 minuten bedraagt, worden de hierdoor ontstane extra kosten aan de gebruiker in rekening gebracht. Schade die ontstaat door abnormale in- of uitbouw komt ten laste van de gebruiker.
12. Indien binnen de garantietermijn de herstelling van hetzelfde defect herhaaldelijk mislukt of de herstellingskosten disproportioneel zijn wordt in overleg met de gebruiker een gelijkwaardige vervanging geleverd. In geval van vervanging

behouden we ons het recht voor om een vergoeding te rekenen naar rato van de verstreken gebruiksperiode.

13. Herstelling onder garantie heeft geen verlenging van de garantietermijn noch aanvang van een nieuwe garantietermijn tot gevolg.
14. Op herstellingen geven wij een garantie van 12 maanden, uitsluitend op hetzelfde gebrek.
15. Verdere of andere aanspraken, in het bijzonder vergoeding van schade ontstaan buiten het product, zijn uitgesloten voor zover een aansprakelijkheid niet wettelijk is vastgelegd.
16. In geval van aansprakelijkheid zal een vergoeding de aankoopwaarde van het product niet overtreffen, tenzij wettelijk anders is bepaald.

Deze garantievoorzwaarden gelden voor in Nederland gekochte en/of in gebruik zijnde producten. Indien een product naar het buitenland wordt gebracht dient de gebruiker na te gaan of het product voldoet aan de technische voorwaarden (o.a. spanning, frequentie, installatievoorschriften, gassoort, klimaatomstandigheden) in het betreffende land. Voor in het buitenland aangeschafte producten dient de gebruiker zich te vergewissen van de bepalingen in Nederland. Noodzakelijke of gewenste aanpassingen vallen niet onder de garantie, en kunnen niet altijd worden aangebracht.

Ook na afloop van de garantietermijn staat onze servicedienst u ter beschikking.

Adres Servicedienst:

Electrolux Service

Vennootsweg 1

2404 CG ALPHEN AAN DEN RIJN

Reparatievoorwaarden

Onze reparatievoorwaarden zijn conform de afspraak tussen de Consumentenbond en Viehan*.

Art. 1 Aan de consument zal na een melding van een storing zo mogelijk direct, doch uiterlijk binnen één werkdag worden medegedeeld op welke dag het bezoek van de technicus zal plaatsvinden. De reparatie zal als regel

binnen zeven werkdagen na de melding zijn uitgevoerd.

Art. 2

a) Alvorens de reparatie wordt verricht zal de technicus een onderzoek uitvoeren naar de vermoedelijke oorzaak van de gemelde storing. Aan de hand hiervan zal hij een zo nauwkeurig mogelijke, gespecificeerde begroting maken van de totale reparatiekosten inclusief voorrijkosten en diagnose-kosten. Desgevraagd zal deze begroting door de technicus schriftelijk worden vastgelegd.

b) Indien de consument met het begrote bedrag niet akkoord gaat, zal op verzoek het te repareren toestel worden teruggebracht in de staat waarin het aan de technicus werd aangeboden. Nadat dit is geschied, zullen alleen de kosten van voorrijden en arbeidsloon in rekening worden gebracht op basis van de werkelijke bestede tijd, danwel van een vooraf vastgesteld tarief.

Art. 3 Indien tijdens het uitvoeren van de reparatie duidelijk wordt dat:

- a) de oorspronkelijke reparatie door redelijkerwijs niet te voorziene omstandigheden niet tegen het begrote bedrag kan worden uitgevoerd, of
- b) ook andere dan in de begroting voorziene reparaties noodzakelijk zijn, zal overleg met de consument plaatsvinden en een herziene kostenbegroting worden gemaakt. In geval de consument daarmee alsnog niet akkoord gaat, geldt eveneens het in artikel 2b bepaalde.

Art. 4 De reparatie zal zoveel mogelijk tijdens het eerste bezoek worden uitgevoerd. Indien om het toestel in werkende staat te brengen een tweede bezoek noodzakelijk is, zal:

- a) direct, doch uiterlijk binnen één werkdag door de betreffende service-organisatie of door de technicus met de consument de datum voor een tweede bezoek worden afgesproken.
- b) een herhalingsbezoek zal als regel binnen tien werkdagen na de melding plaatsvinden.

c) voor een tweede of daaropvolgend bezoek zal geen voorrijtarief in rekening worden gebracht, tenzij de noodzaak voor een herhalingsbezoek aan de consument is toe te schrijven.

Art. 5 De consument ontvangt een gespecificeerde rekening met vermelding van type en serienummer van het apparaat, omschrijving van de diagnose, toegepaste tarieven, gebruikte onderdelen en materialen en een korte omschrijving van de verrichte werkzaamheden. De betaling van de rekening dient tegen afgifte van een reparatienota direct contant of door middel van een gegarandeerd betaalmiddel plaats te vinden.

Art. 6 Op elke uitgevoerde en betaalde reparatie zal bij normaal huishoudelijk gebruik een volledige garantie van minimaal 3 maanden worden gegeven. Deze garantie omvat het kosteloos uitvoeren van een hernieuwde reparatie. Op de uitgewisselde en betaalde onderdelen geldt een garantietermijn van 12 maanden. Bij een beroep op garantie op de reparatie dient de consument op verzoek de gespecificeerde rekening van de voorgaande reparatie aan de technicus te overleggen.

Art. 7 Indien na driemaal uitvoeren van eenzelfde reparatie hetzelfde defect bij normaal huishoudelijk gebruik opnieuw optreedt binnen de onder art. 6 bedoelde garantietermijn en redelijkerwijs een afdoend resultaat bij het opnieuw uitvoeren van de reparatie niet verwacht kan worden, zal aan de consument een nieuw exemplaar of soortgelijk toestel van hetzelfde merk worden aangeboden tegen bijbetaling op basis van een per product te bepalen jaarlijks afschrijvingspercentage.

Art. 8 Vervangen onderdelen stelt de technicus weer ter beschikking van de consument, met uitzondering van de onder garantie of tegen een gereduceerde prijs vervangen onderdelen.

Art. 9 Een reparatie dient op zodanige wijze te worden uitgevoerd, dat een toestel daarna

weer volledig voldoet aan de veiligheidsvoorschriften, die op grond van een van fabriekswege aangebracht veiligheidskeurmerk gelden, danwel bij het ontbreken daarvan, aan de wettelijke vereisten terzake. Dit houdt ondermeer in, dat reparaties moeten worden uitgevoerd met originele en door de fabrikant ook terzake van veiligheidskeurmerken en -voorschriften gegarandeerde onderdelen.

*) Vereniging Leveranciers van Huishoudelijke Apparaten in Nederland

Adres service-afdeling

ZANUSSI fabrieksservice Postbus 120 2400 AC Alphen aan den Rijn		
Service-informatielijn (voor bezoek servicetechnicus en onderdelen)	tel.	0172-468 300
Consumentenbelangen (voor algemene, product- of gebruiksinformatie)	tel.	0172-468 172
www.zanussi.nl		

Europese Garantie



Dit apparaat wordt door Electrolux in elk van de achter in deze handleiding genoemde landen gedurende de in het bij het apparaat behorende garantiebewijs genoemde periode of anderszins bij de wet gegarandeerd. Als u van een van deze landen verhuist naar een ander van de hieronder genoemde landen, verhuist de garantie op het apparaat met u mee. De volgende beperkingen zijn hierop van toepassing:

- De garantie op het apparaat begint op de datum van eerste aankoop van het apparaat. Deze datum dient te worden aangetoond door overlegging van een geldig, door de verkoper van het apparaat afgegeven aankoopbewijs.
- De garantie op het apparaat geldt voor dezelfde periode en in dezelfde mate voor arbeidsloon en onderdelen als van toepassing in uw nieuwe land van vestiging op dit specifieke model of deze specifieke serie apparaten.
- De garantie op het apparaat is persoonlijk, geldt dus voor de oorspronkelijke koper van het apparaat en kan niet worden overgedragen op een andere gebruiker.

- Het apparaat wordt gednstalleerd en gebruikt in overeenstemming met de door Electrolux afgegeven instructies en wordt alleen in huis gebruikt, dat wil zeggen, het apparaat wordt niet gebruikt voor commerciële doeleinden.
- Het apparaat wordt gednstalleerd in overeenstemming met alle relevante voorschriften die in uw nieuwe land van vestiging van kracht zijn.

De voorwaarden van deze Europese garantie tasten geen van de aan u bij de wet verleende rechten aan.

		
Albania	+35 5 4 261 450	Rr. Pjeter Bogdani Nr. 7 Tirane
Belgique/België/Belgien	+32 2 363 04 44	Bergensesteenweg 719, 1502 Lembeek
Česká republika	+420 2 61 12 61 12	Budějovická 3, Praha 4, 140 21
Danmark	+45 70 11 74 00	Sjællandsgade 2, 7000 Fredericia
Deutschland	+49 180 32 26 622	Muggenhofer Str. 135, 90429 Nürnberg
Eesti	+37 2 66 50 030	Pärnu mnt. 153, 11624 Tallinn
España	+34 902 11 63 88	Carretera M-300, Km. 29,900 Alcalá de Henares Madrid
France	www.electrolux.fr	
Great Britain	+44 8705 929 929	Addington Way, Luton, Bedfordshire LU4 9QQ
Hellas	+30 23 10 56 19 70	4, Limnou Str., 54627 Thessaloniki
Hrvatska	+385 1 63 23 338	Slavonska avenija 3, 10000 Zagreb
Ireland	+353 1 40 90 753	Long Mile Road Dublin 12
Italia	+39 (0) 434 558500	C.so Lino Zanussi, 26 - 33080 Porcia (PN)
Latvija	+37 17 84 59 34	Kr. Barona iela 130/2, LV-1012, Riga
Lietuva	+370 5 2780609	Ozo 10A, LT 08200 Vilnius
Luxembourg	+352 42 431 301	Rue de Bitbourg, 7, L-1273 Hamm
Magyarország	+36 1 252 1773	H-1142 Budapest XIV, Erzsébet királyné útja 87
Nederland	+31 17 24 68 300	Vennootsweg 1, 2404 CG - Alphen aan den Rijn

		
Norge	+47 81 5 30 222	Rislikkvn. 2 , 0508 Oslo
Österreich	+43 18 66 400	Herziggasse 9, 1230 Wien
Polska	+48 22 43 47 300	ul. Kolejowa 5/7, Warszawa
Portugal	+35 12 14 40 39 39	Quinta da Fonte - Edificio Gonçaves Zarco - Q 35 -2774-518 Paço de Arcos
Romania	+40 21 451 20 30	Str. Garii Progresului 2, S4, 040671 RO
Schweiz - Suisse - Svizzera	+41 62 88 99 111	Industriestrasse 10, CH-5506 Mägenwil
Slovenija	+38 61 24 25 731	Gerbičeva ulica 98, 1000 Ljubljana
Slovensko	+421 2 43 33 43 22	Electrolux Slovakia s.r.o., Electrolux Domáce spotrebiče SK, Seberíniho 1, 821 03 Bratislava
Suomi	www.electrolux.fi	
Sverige	+46 (0)771 76 76 76	Electrolux Service, S:t Göransgatan 143, S-105 45 Stockholm
Türkiye	+90 21 22 93 10 25	



www.electrolux.com